



KATALOG - 2010



Nabídka služeb

Prodej



Široký sortiment deskového materiálu, nábytkové hrany, pracovní desky, spojovací materiál, tmely, lepidla, opravné vosky, truhlářské nástroje a nábytkové kování.

Formátování



Zakoupený, případně vlastní deskový materiál Vám naformátujeme dle Vašich požadavků, na formátovacím stroji GABBIANI GALAXY 105.

Olepování ABS hran



Naformátované dílce Vám olepíme ABS a dýha hranami v různých tloušťkách, šířích a dekorech na stroji STEFANI Level KS vybaveném veškerými potřebnými agregáty nutnými pro kvalitní finální podobu hrany.

Doprava



Zakoupený deskový materiál a to jak naformátované, tak celé desky Vám v případě Vašeho požadavku, dovezeme na místo určení vozem CITROEN Jumper Maxi.

Doprava balíkových zásilek



Dopravu objednaného zboží k Vám zajišťuje přepravní společnost PPL.

Přeprava do 24 hodin po předání zásilky dopravci.

**Aktuální ceníky, objednávkové formuláře a katalogy
si můžete stáhnout na adrese:**

<http://www.drevomatunhost.cz>

KATALOG SKLADOVÉHO SORTIMENTU



Kovové úchytky



Obj. kód	Název	Povrch. úprava	Rozměr
5929	UCH-0604/96 WT	BÍLÁ	96
5927	UCH-0604/96 BK	ČERNÁ	96
5925	UCH-0604/96 PC	CHROM	96
5923	UCH-0604/96 DN	SATIN NIKL	96
5926	UCH-0604/96 PB	MOSAZ	96
5924	UCH-0604/96 DC	SATIN CHROM	96
5928	UCH-0604/96 NB	NIKL ČERNÝ	96



Obj. kód	Název	Povrch. úprava	Rozměr
5930	UCH-0604/128 DN	SATIN NIKL	128
5931	UCH-0604/128 DC	SATIN CHROM	128
5932	UCH-0604/128 PC	CHROM	128
5933	UCH-0604/128 PB	MOSAZ	128
5934	UCH-0604/128 BK	ČERNÁ	128
5935	UCH-0604/128 NB	NIKL ČERNÝ	128



Obj. kód	Název	Povrch. úprava	Rozměr
5917	UCH-0604/64 DN	SATIN NIKL	64
5918	UCH-0604/64 DC	SATIN CHROM	64
5919	UCH-0604/64 PC	CHROM	64
5920	UCH-0604/64 PB	MOSAZ	64
5921	UCH-0604/64 BK	ČERNÁ	64
5922	UCH-0604/64 WT	BÍLÁ	64



Obj. kód	Název	Povrch. úprava	Rozměr
5948	UCH-0689/128 DN	SATIN NIKL	128
5574	UCH-0689/128 DC	SATIN CHROM	128
5950	UCH-0689/128 PC	CHROM	128
5951	UCH-0689/128 BK	ČERNÁ	128
5952	UCH-0689/96 DN	SATIN NIKL	96
5953	UCH-0689/96 DC	SATIN CHROM	96
5954	UCH-0689/96 PC	CHROM	96
5955	UCH-0689/96 PB	MOSAZ	96
6063	UCH-0689/96 BK	ČERNÁ	96
6064	UCH-0689/96 NB	NIKL ČERNÝ	96

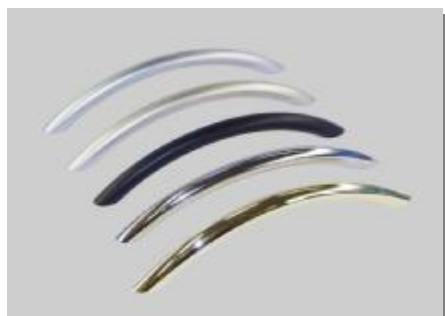

Obj. kód	Název	Povrch. úprava	Rozměr
5751	UCH-2911S/96 DN	SATIN NIKL	96
5752	UCH-2911S/96 DC	SATIN CHROM	96
5753	UCH-2911S/96 PC	CHROM	96
5754	UCH-2911S/96 PB	MOSAZ	96
5755	UCH-2911S/96 BK	ČERNÁ	96
5756	UCH-2911S/96 SL	BROUŠENÝ NIKL	96
5757	UCH-2911S/96 WT	BÍLÁ	96
5758	UCH-2911S/128 DN	SATIN NIKL	128
5759	UCH-2911S/128 DC	SATIN CHROM	128
5760	UCH-2911S/128 PC	CHROM	128
5761	UCH-2911S/128 PB	MOSAZ	128
5762	UCH-2911S/128 BK	ČERNÁ	128



Obj. kód	Název	Povrch. úprava	Rozměr
5742	UCH-UN 0603/96 MS	MOSAZ	96
5743	UCH-UN 0604/96 CR	CHROM	96
5744	UCH-UN 0606/96 NI	NIKL	96



Obj. kód	Název	Povrch. úprava	Rozměr
5963	UCH-0639/96 DN	SATIN NIKL	96
5940	UCH-0639/96 DC	SATIN CHROM	96
5941	UCH-0639/96 PC	CHROM	96



Obj. kód	Název	Povrch. úprava	Rozměr
5936	UCH-0639/128 DC	SATIN NIKL	128
5937	UCH-0639/128 DC	SATIN CHROM	128
5938	UCH-0639/128 PC	CHROM	128



Obj. kód	Název	Povrch. úprava	Rozměr
6072	UCH-A090/96 DN	SATIN NIKL	96
6073	UCH-A090/96 SAT	SATIN CHROM	96
6074	UCH-A090/96 PC	CHROM	96
6075	UCH-A090/96 PB	MOSAZ	96
6076	UCH-A090/96 BK	ČERNÁ	96
6077	UCH-A090/128 DN	SATIN NIKL	128
6078	UCH-A090/128 DC	SATIN CHROM	128
6079	UCH-A090/128 PC	CHROM	128



Obj. kód	Název	Povrch. úprava	Rozměr
6068	UCH-0726/96 DN	SATIN NIKL	96
6069	UCH-0726/96 DC	SATIN CHROM	96
6070	UCH-0726/96 PC	CHROM	96
6071	UCH-0726/96 PB	MOSAZ	96



Obj. kód	Název	Povrch. úprava	Rozměr
5908	UCH-0403/96 DN	SATIN NIKL	96
5909	UCH-0403/96 DC	SATIN CHROM	96
5910	UCH-0403/96 PC	CHROM	96
5911	UCH-0403/96 PB	MOSAZ	96
5912	UCH-0403/96 NB	NIKL ČERNÝ	96



Obj. kód	Název	Povrch. úprava	Rozměr
5763	UCH-0401/96	SATIN NIKL	96
5907	UCH-0401/96 DC	SATIN CHROM	96



Obj. kód **Název**
6119 UCH-273/128 MBC

Povrch. úprava
MAT.BÍLÝ CHROM

Rozměr
128

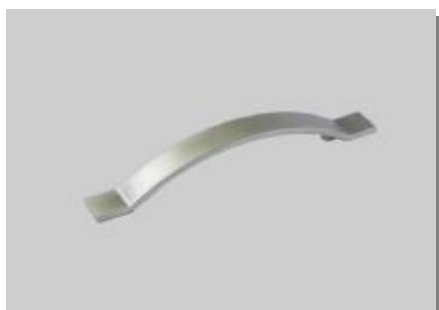

Obj. kód **Název**
6123 UCH-193/128 SC

Povrch. úprava
SATIN CHROM

Rozměr
128



Obj. kód **Název**
6152 UCH-639/096 SC
6153 UCH-639/128 SC
6154 UCH-639/192 SC
6167 UCH-639/256 SC

Povrch. úprava
SATIN CHROM
SATIN CHROM
SATIN CHROM
SATIN CHROM

Rozměr
96
128
192
256



Obj. kód **Název**
6148 UCH-639/96 BSN
6149 UCH-639/128 BSN
6150 UCH-639/192 BSN
6151 UCH-639/256 BSN

Povrch. úprava
BROUŠENÝ NIKL
BROUŠENÝ NIKL
BROUŠENÝ NIKL
BROUŠENÝ NIKL

Rozměr
96
128
192
256

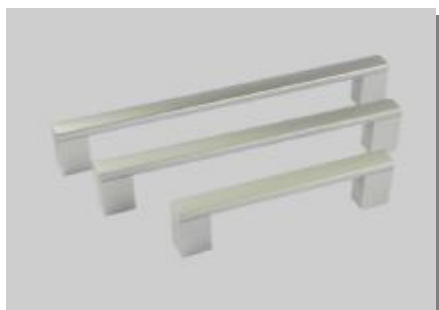

Obj. kód	Název	Povrch. úprava	Rozměr
6124	UCH-H288/128 AL(PORTA)	HLINÍK	128
6125	UCH-H288/160 AL(PORTA)	HLINÍK	160
6126	UCH-H288/192 AL(PORTA)	HLINÍK	192
6147	UCH-H288/224 AL(PORTA)	HLINÍK	224

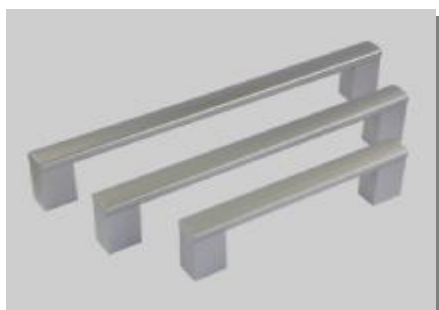

Obj. kód	Název	Povrch. úprava	Rozměr
6143	UCH-H288/128 BSN	BROUŠENÝ NIKL	128
6144	UCH-H288/160 BSN	BROUŠENÝ NIKL	160
6145	UCH-H288/192 BSN	BROUŠENÝ NIKL	192
6146	UCH-H288/224 BSN	BROUŠENÝ NIKL	224



Obj. kód	Název	Povrch. úprava	Rozměr
2411	UNHOŠŤ II NEREZ 128	NEREZ	128
2432	UNHOŠŤ II NEREZ 160	NEREZ	160
1834	UNHOŠŤ II NEREZ 192	NEREZ	192
1836	UNHOŠŤ II NEREZ 224	NEREZ	224

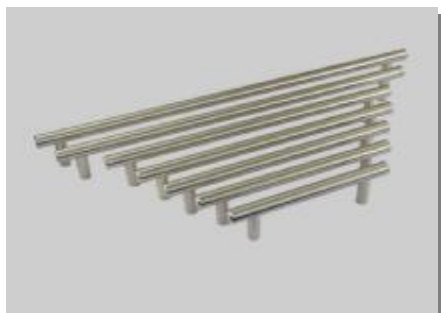

Obj. kód	Název	Povrch. úprava	Rozměr
6106	UCH-RE 2971-96/136.SL	BROUŠENÝ NIKL	96
5632	UCH-RE 2971-128/168.SL	BROUŠENÝ NIKL	128
6100	UCH-RE 2971-160/200 SL	BROUŠENÝ NIKL	160
6110	UCH-RE 2971-192/232 SL	BROUŠENÝ NIKL	192
6105	UCH-RE 2971-224/264.SL	BROUŠENÝ NIKL	224
6111	UCH-RE 2971-288/328 SL	BROUŠENÝ NIKL	288
6099	UCH-RE 2971-320/360 SL	BROUŠENÝ NIKL	320

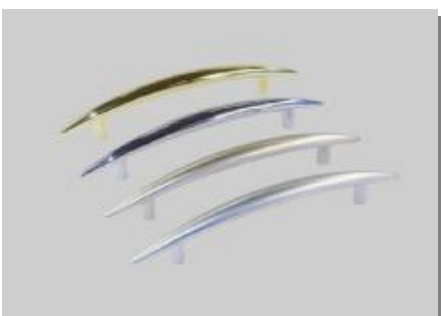

Obj. kód	Název	Povrch. úprava	Rozměr
5945	UCH-0646/96 DN	SATIN NIKL	96
5946	UCH-0646/96 DC	SATIN CHROM	96
5947	UCH-0646/96 PC	CHROM	96
5913	UCH-0516/128 DN	SATIN NIKL	128
5914	UCH-0516/128 DC	SATIN CHROM	128
5915	UCH-0516/128 PC	CHROM	128
5916	UCH-0516/128 PB	MOSAZ	128

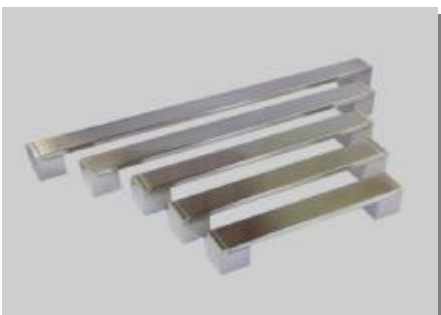

Obj. kód	Název	Povrch. úprava	Rozměr
6132	UCH-230/128 BSN	BROUŠENÝ NIKL	128
6133	UCH-230/160 BSN	BROUŠENÝ NIKL	160
6134	UCH-230/192 BSN	BROUŠENÝ NIKL	192
6135	UCH-230/256 BSN	BROUŠENÝ NIKL	256
6136	UCH-230/320 BSN	BROUŠENÝ NIKL	320
6127	UCH-H230/128 SC/FS	SATIN CHROM	128
6128	UCH-H230/160 SC/FS	SATIN CHROM	160
6129	UCH-H230/192 SC/FS	SATIN CHROM	192
6130	UCH-H230/256 SC/FS	SATIN CHROM	256
6131	UCH-H230/320 SC/FS	SATIN CHROM	320



Obj. kód	Název	Povrch. úprava	Rožměr
6155	UCH-70044-39/96	HLINÍK	96
6156	UCH-70045-39/128	HLINÍK	128



Obj. kód	Název	Povrch. úprava	Rožměr
837	BRNO	HLINÍK	96
838	BRNO	HLINÍK	128

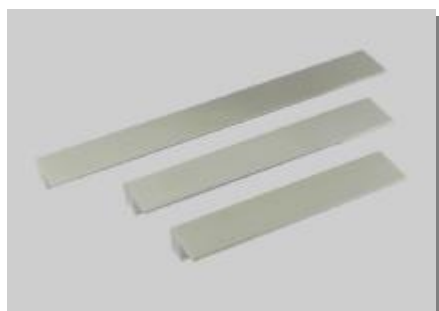

Obj. kód	Název	Povrch. úprava	Rožměr
6107	UCH-2893/128.NA	HLINÍK	128
6108	UCH-2893/160.NA	HLINÍK	160
6109	UCH-2893/224.NA	HLINÍK	224

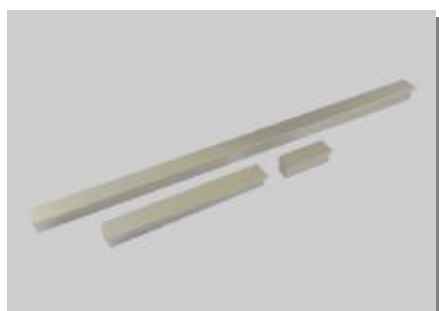

Obj. kód	Název	Povrch. úprava	Rožměr
6103	UCH-ZUZANA 18*18,5-32/4	HLINÍK	32
6101	UCH-ZUZANA 18*18,5-128/14	HLINÍK	128
6102	UCH-ZUZANA 18*18,5-360/37	HLINÍK	360

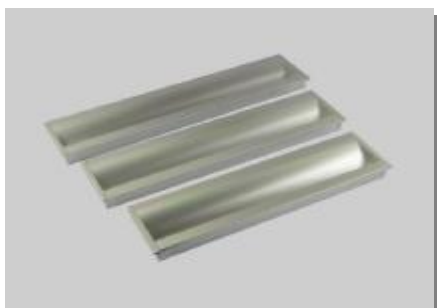

Obj. kód	Název	Povrch. úprava	Rozměr
6137	UCH-246/96 FS	STŘÍBRNÁ	96
6138	UCH-246/128 FS	STŘÍBRNÁ	128
6139	UCH-246/160 FS	STŘÍBRNÁ	160
6140	UCH-246/192 FS	STŘÍBRNÁ	192
6141	UCH-246/224 FS	STŘÍBRNÁ	224
6142	UCH-246/256 FS	STŘÍBRNÁ	256



Obj. kód	Název	Povrch. úprava	Rozměr
6112	UCH-676/256 FS	HLINÍK	256
6113	UCH-676/320 FS	HLINÍK	320
6114	UCH-676/544 FS	HLINÍK	544

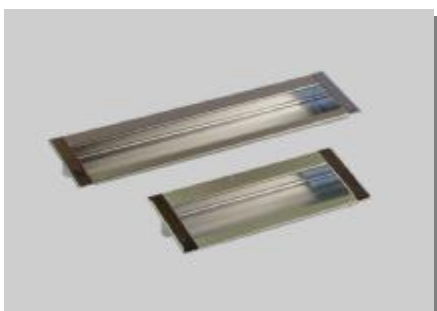

Obj. kód	Název	Povrch. úprava	Rozměr
6116	UCH-174/160 MBC/CP	MATNÝ BÍLÝ CHROM	96
6117	UCH-174/160 SC	SATIN CHROM	96
6118	UCH-174/160 BSN	BROUŠENÝ NIKL	96
6120	UCH-174/96 MBC/CP	MATNÝ BÍLÝ CHROM	160
6121	UCH-174/96 SC	SATIN CHROM	160
6122	UCH-174/96 BSN	BROUŠENÝ NIKL	160



Obj. kód	Název	Povrch. úprava	Rozměr
1619	KORIDOR 32	CHROM MAT.	32
1404	KORIDOR 96	CHROM MAT.	96



Obj. kód	Název
1480	NELINA 96
2598	NELINA 96

Povrch. úprava	Rozměr
CHROM MAT.	96
NIKL MAT.	96



Obj. kód	Název
2991	RUSTICA 64

Povrch. úprava	Rozměr
PATINA	64

Knopky - kovové



Obj. kód	Název	Povrch. úprava	Rozměr
6082	KNOP-A144 DN	SATIN NIKL	43
6083	KNOP-A144 DC	SATIN CHROM	43
5942	KNOP-0640 DN	SATIN NIKL	27
5943	KNOP-0640 DC	SATIN CHROM	27
5944	KNOP-0640 PC	CHROM	27
6080	KNOP-A121 DN HL	SATIN NIKL	43
6081	KNOP-A121 DC HL	SATIN CHROM	43



Obj. kód	Název	Povrch. úprava	Rozměr
885	PORTO 15	NIKL LAKOVANÝ	15
886	PORTO 25	NIKL LAKOVANÝ	25



Obj. kód	Název	Povrch. úprava	Rozměr
6115	UCH-312 SC	SATIN CHROM	19



Obj. kód	Název	Povrch. úprava	Rozměr
5745	KNOP-0384 DN	SATIN NIKL	28
5746	KNOP-0384 DC	SATIN CHROM	28
5747	KNOP-0384 PC	CHROM	28
5748	KNOP-0384 PB	MOSAZ	28
5749	KNOP-0384 BK	ČERNÁ	28
5750	KNOP-0384 SL	BROUŠENÝ NIKL	28



Obj. kód	Název	Povrch. úprava	Rozměr
6065	KNOP-0712/25*32 DN	SATIN NIKL	25
5976	KNOP-0712/25*32 DC	SATIN CHROM	25
6066	KNOP-0712/25*32 PC	CHROM	25
6067	KNOP-0712/25*32 PB	MOSAZ	25

Knopky - masiv



Obj. kód	Název	Povrch. úprava	Rozměr
2667	KNOPKA BÍLÁ	MASIV LAK	32
2660	KNOPKA BOROVICE	MASIV LAK	32
2873	KNOPKA BŘÍZA	MASIV LAK	32
2666	KNOPKA BUK	MASIV LAK	32
2663	KNOPKA CALVÁDOS	MASIV LAK	32
2665	KNOPKA DUB SV.	MASIV LAK	32
2872	KNOPKA JASAN	MASIV LAK	32
2874	KNOPKA JAVOR	MASIV LAK	32
2661	KNOPKA OLŠE	MASIV LAK	32

Věšáky kovové



Obj. kód	Název	Povrch. úprava	Rozměr
2495	ANCONA I HLADKÁ	CHROM MAT.	
2628	ANCONA II HLADKÁ	CHROM MAT.	



Obj. kód	Název	Povrch. úprava	Rozměr
813	ANCONA I	CHROM MAT.	
816	ANCONA II	CHROM MAT.	



Obj. kód	Název	Povrch. úprava	Rozměr
279	ANCONA I	NIKL MAT.	
815	ANCONA II	NIKL MAT.	



Obj. kód	Název	Povrch. úprava	Rozměr
2502	ANCONA I HLADKÁ	NIKL MAT.	
2626	ANCONA II HLADKÁ	NIKL MAT.	



Obj. kód	Název	Povrch. úprava	Rozměr
6084	VĚŠÁK-K064 DN	SATIN NIKL	78
6085	VĚŠÁK-K064 DC	SATIN CHROM	78
6086	VĚŠÁK-K064 PC	CHROM	78
6087	VĚŠÁK-K064 PB	MOSAZ	78
6088	VĚŠÁK-K064. BK	ČERNÁ	78
6089	VĚŠÁK-K065. DN	SATIN NIKL	46
6090	VĚŠÁK-K065	SATIN CHROM	46
6091	VĚŠÁK-K065 PC	CHROM	46
6092	VĚŠÁK-K065 PB	MOSAZ	46
6093	VĚŠÁK-K065 BK	ČERNÁ	46



Obj. kód	Název	Povrch. úprava	Rozměr
6157	VĚŠÁK-PA00267	STŘÍBRNÝ	120



Obj. kód	Název	Povrch. úprava	Rozměr
5764	VĚŠÁK-PA00274	METAL	102
6162	VĚŠÁK-PA00274	STŘÍBRNÝ	102
6163	VĚŠÁK-PA00274	OLIVA	102



Obj. kód	Název	Povrch. úprava	Rozměr
806	AMSTERDAM I	CHROM	
809	AMSTERDAM II	CHROM	



Obj. kód **Název**
 271 AMSTERDAM I
 1036 AMSTERDAM II

Povrch. úprava
 CHROM MAT.
 CHROM MAT.

Rozměr



Obj. kód **Název**
 1035 AMSTERDAM I
 278 AMSTERDAM II

Povrch. úprava
 NIKL MAT.
 NIKL MAT.

Rozměr



Obj. kód **Název**
 5120 AMSTERDAM I
 5121 AMSTERDAM II

Povrch. úprava
 ZLATÁ MOSAZ
 ZLATÁ MOSAZ

Rozměr



Obj. kód **Název**
 4639 ROMERO I
 4638 ROMERO II

Povrch. úprava
 MOSAZ PATINA
 MOSAZ PATINA

Rozměr



Obj. kód	Název	Povrch. úprava	Rozměr
1125	SOFIE I	MOSAZ PATINA	
1124	SOFIE II	MOSAZ PATINA	

Nábytkové a stolové nohy



Obj. kód	Název	Povrch. úprava	Rozměr
4340	STOLOVÁ NOHA	BÍLÁ	60 x 710
2923	STOLOVÁ NOHA	BR.CHROM	60 x 710
4339	STOLOVÁ NOHA	ČERNÁ	60 x 710
3955	STOLOVÁ NOHA	CHROM	60 x 710
4958	STOLOVÁ NOHA	CHROM MAT.	60 x 710
4960	STOLOVÁ NOHA	NIKL MAT.	60 x 710
4341	STOLOVÁ NOHA	RAL 9006	60 x 710



Obj. kód	Název	Povrch. úprava	Rozměr
4343	STOLOVÁ NOHA	BÍLÁ	60 x 820
4345	STOLOVÁ NOHA	BR.CHROM	60 x 820
4342	STOLOVÁ NOHA	ČERNÁ	60 x 820
4344	STOLOVÁ NOHA	CHROM	60 x 820
4346	STOLOVÁ NOHA	RAL 9006	60 x 820



Obj. kód	Název	Povrch. úprava	Rozměr
	NOŽKA KONUS	CHROM	70 x 100
	NOŽKA KONUS	CHROM.MAT	70 x 100
	NOŽKA KONUS	NIKL MAT.	70 x 100



Obj. kód	Název	Povrch. úprava	Rozměr
2197	NOŽKY KULATÉ	CHROM	30 x 100
2090	NOŽKY KULATÉ	NIKL SATINOVÝ	30 x 100



Obj. kód	Název	Povrch. úprava	Rozměr
2071	NOŽKY KULATÉ	CHROM	25 x 100

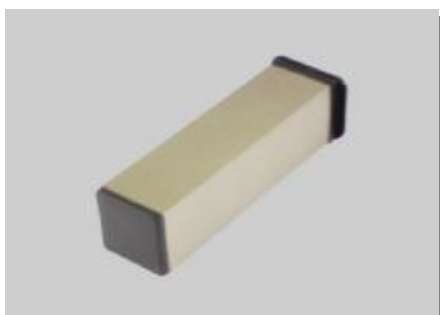

Obj. kód	Název	Povrch. úprava	Rozměr
5798	NOŽKA H150MM	NEREZ	40X40
5800	NOŽKA H100MM	NEREZ	40X40



Obj. kód	Název	Povrch. úprava	Rozměr
5799	NOŽKA H100MM	HLINÍK	40X40



Obj. kód	Název	Povrch. úprava	Rozměr
973	SOKLOVÁ NOŽIČKA UNICO		70-110mm
378	SOKLOVÁ NOŽIČKA UNICO		110-145mm
999	SOKLOVÁ NOŽIČKA UNICO		140-170mm
347	PŘÍRUBA K SOKLOVÉ NOŽCE		
348	CLIP K SOKLOVÝM NOHÁM		
349	DRŽÁK CLIPU		
1824	SOKLOVÁ NOŽIČKA KORREKT		50-70mm
1823	PŘÍRUBA SOKLOVÉ NOHY KORREKT		
2847	CLIP A DRŽÁK CLIPU HETTICH		

Nábytková kolečka



Obj. kód	Název	Povrch. úprava	Rozměr
2687	KOLEČKO OTOČNÉ	GUMOVÉ	30
2688	KOLEČKO PEVNÉ	GUMOVÉ	30



Obj. kód	Název	Povrch. úprava	Rozměr
1063	KOLEČKO OTOČNÉ	GUMOVÉ	50
1357	KOLEČKO PEVNÉ	GUMOVÉ	50



Obj. kód	Název	Povrch. úprava	Rozměr
987	KOLEČKO S BRZDOU	PLAST	40
985	KOLEČKO BEZ BRZDY	PLAST	40



Obj. kód	Název	Povrch. úprava	Rozměr
1062	KOLEČKO OTOČNÉ	PLAST	32
1061	KOLEČKO PEVNÉ	PLAST	32

Panty



Obj. kód	Název	Povrch. úprava	Rozměr
1048	PANT NALOŽENÝ VČ.PODL.		



Obj. kód	Název	Povrch. úprava	Rozměr
1470	PANT POLONALOŽENÝ VČ.PODL.		



Obj. kód	Název	Povrch. úprava	Rozměr
1471	PANT VLOŽENÝ VČ.PODL.		



Obj. kód	Název	Povrch. úprava	Rozměr
1051	PANT BLUM POLONALOŽENÝ +45°		



Obj. kód	Název	Povrch. úprava	Rozměr
1050	PANT BLUM POLONALOŽENÝ		



Obj. kód	Název	Povrch. úprava	Rozměr
1049	PANT NALOŽENÝ BLUM		



Obj. kód	Název	Povrch. úprava	Rozměr
2370	PANT 170° NALOŽENÝ		
1948	PANT NULOVÝ PŘESAĤ		



Obj. kód	Název	Povrch. úprava	Rozměr
353	PANT SLEPÝ ÚHEL		
2570	PODLOŽKA SLEPÝ ÚHEL		
981	PODLOŽKA CLIP NALO.		
2916	PODLOŽKA KŘÍŽOVÁ NA EURO.ŠR.		



Obj. kód	Název	Povrch. úprava	Rozměr
979	BLUMOUTION NALOŽENÝ		
2528	BLUMOUTION POLONALOŽENÝ		
5304	BLUMOUTION VLOŽENÝ		
1709	BLUMOUTION POLO.+45		
1016	BLUMOUTION NA ZAVRTÁNÍ		
1345	ADAPTÉR NA ZAVRTÁNÍ		

Výsuvy



Obj. kód	Název	Povrch. úprava	Rozměr
906	TANDEM 550H2700B ČÁST 270 S TL - 30kg		
908	TANDEM 550H3000B ČÁST 300 S TL - 30kg		
909	TANDEM 550H3500B ČÁST 350 S TL - 30kg		
2657	TANDEM 550H4000B ČÁST 400 S TL - 30kg		
911	TANDEM 550H4500B ČÁST 450 S TL - 30kg		
912	TANDEM 550H5000B ČÁST 500 S TL - 30kg		
913	TANDEM 550H5500B ČÁST 550 S TL - 30kg		
1668	TANDEM 560H2500B PLN 250. S TL - 30kg		



Obj. kód	Název	Povrch. úprava	Rozměr
1084	PLNOVÝSUV KULIČKOVÝ (SPODNÍ) 250		
302	PLNOVÝSUV KULIČKOVÝ (SPODNÍ) 300		
303	PLNOVÝSUV KULIČKOVÝ (SPODNÍ) 350		
1655	PLNOVÝSUV KULIČKOVÝ (SPODNÍ) 400		
281	PLNOVÝSUV KULIČKOVÝ (SPODNÍ) 450		
282	PLNOVÝSUV KULIČKOVÝ (SPODNÍ) 500		
306	PLNOVÝSUV KULIČKOVÝ (SPODNÍ) 550		
1085	PLNOVÝSUV KULIČKOVÝ (SPODNÍ) 600		
343	PLNOVÝSUV KULIČKOVÝ (SPODNÍ) 700		



Obj. kód	Název	Povrch. úprava	Rozměr
4633	PLNOVÝSUV KULIČKOVÝ (BOČNÍ) 450mm S DOTAHEM		
4619	PLNOVÝSUV KULIČKOVÝ (BOČNÍ) 450mm		



Obj. kód	Název	Povrch. úprava	Rozměr
319	TANDEM SPOJKA LEVÁ T51.1700.04		
320	TANDEM SPOJKA PRAVÁ T51.1700.04		

Policové konsole

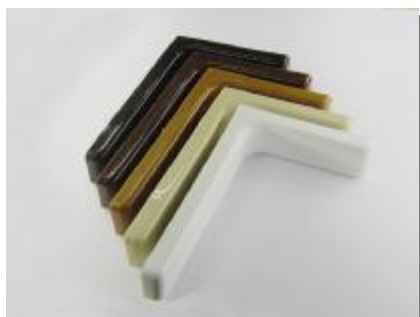

Obj. kód	Název	Povrch. úprava	Rozměr
4170	KONSOLA POLICOVÁ	BÍLÁ	14,5 x 24
4171	KONSOLA POLICOVÁ	ČERNÁ	14,5 x 24
4174	KONSOLA POLICOVÁ	JASAN	14,5 x 24
4173	KONSOLA POLICOVÁ	OŘECH	14,5 x 24
4172	KONSOLA POLICOVÁ	TM.HNĚDÁ	14,5 x 24
4165	KONSOLA POLICOVÁ	BÍLÁ	11.4 x 18.5
4166	KONSOLA POLICOVÁ	ČERNÁ	11.4 x 18.5
4169	KONSOLA POLICOVÁ	JASAN	11.4 x 18.5
4168	KONSOLA POLICOVÁ	OŘECH	11.4 x 18.5
4167	KONSOLA POLICOVÁ	TM.HNĚDÁ	11.4 x 18.5



Obj. kód	Název	Povrch. úprava	Rozměr
4595	DRŽÁK POLIC TUCANO	BR.CHROM	75mm
4596	DRŽÁK POLIC TUCANO	CHROM	75mm
4597	DRŽÁK POLIC TUCANO	RAL 9006	75mm

Větrací mřížky



Obj. kód	Název	Povrch. úprava	Rozměr
1642	VĚTRACÍ MŘÍŽKA 400 x 60	PŘÍRODNÍ ELOX	
1643	VĚTRACÍ MŘÍŽKA 600 x 100	PŘÍRODNÍ ELOX	
5010	VĚTRACÍ MŘÍŽKA 800 x 100	PŘÍRODNÍ ELOX	

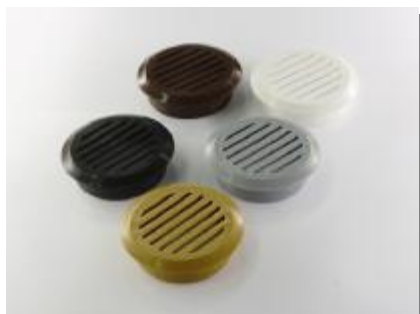

Obj. kód	Název	Povrch. úprava	Rozměr
2943	VZDUŠNÍK PRŮM.51 BÍLÁ		
1910	VZDUŠNÍK PRŮM.51 BUK		
2944	VZDUŠNÍK PRŮM.51 ČERNÝ		
2941	VZDUŠNÍK PRŮM.51 HNĚDÝ		
2942	VZDUŠNÍK PRŮM.51 ŠEDÝ		

Drátěný program



Obj. kód	Název	Povrch. úprava	Rozměr
4621	VÝSUVNÝ ŠATNÍ KOŠ	CHROM	400/100
4624	VÝSUVNÝ ŠATNÍ KOŠ	CHROM	400/200
4622	VÝSUVNÝ ŠATNÍ KOŠ	CHROM	500/100
4625	VÝSUVNÝ ŠATNÍ KOŠ	CHROM	500/200
4623	VÝSUVNÝ ŠATNÍ KOŠ	CHROM	600/100
4626	VÝSUVNÝ ŠATNÍ KOŠ	CHROM	600/200
5373	VÝSUVNÝ ŠATNÍ KOŠ	STŘÍBRNÝ EPOXID	400/100
5374	VÝSUVNÝ ŠATNÍ KOŠ	STŘÍBRNÝ EPOXID	400/200
5375	VÝSUVNÝ ŠATNÍ KOŠ	STŘÍBRNÝ EPOXID	500/100
5376	VÝSUVNÝ ŠATNÍ KOŠ	STŘÍBRNÝ EPOXID	500/200
5377	VÝSUVNÝ ŠATNÍ KOŠ	STŘÍBRNÝ EPOXID	600/100
5378	VÝSUVNÝ ŠATNÍ KOŠ	STŘÍBRNÝ EPOXID	600/200
4633	PLNOVÝSUV 450mm S DOTAHEM VČ. MONT. SETU		
4619	PLNOVÝSUV 450mm VČ. MONT. SETU		



Obj. kód	Název	Povrch. úprava	Rozměr
5291	SKLOPNÁ DVOJSTRANNÁ TYČ KRÁTKÁ		
2129	SKLOPNÁ DVOJSTRANNÁ TYČ STŘEDNÍ		
4398	SKLOPNÁ DVOJSTRANNÁ TYČ VELKÁ		

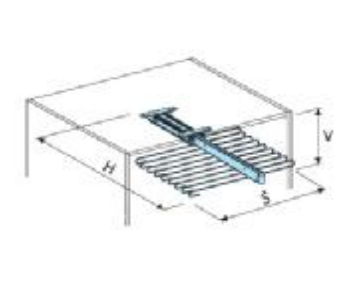

Obj. kód	Název	Povrch. úprava	Rozměr
4620	VÝSUVNÝ VĚŠÁK NA KALHOTY 11-RAMENNÝ		

Doplňky



Obj. kód	Název	Povrch. úprava	Rozměr
1038	VÝSUVNÝ VĚŠÁK 250	CHROM/PLAST	
1040	VÝSUVNÝ VĚŠÁK 300	CHROM/PLAST	
1039	VÝSUVNÝ VĚŠÁK 350	CHROM/PLAST	
1041	VÝSUVNÝ VĚŠÁK 400	CHROM/PLAST	
1042	VÝSUVNÝ VĚŠÁK 400	CHROM/PLAST	



Obj. kód	Název	Povrch. úprava	Rozměr
1032	UCHYCENÍ ŠATNÍ TYČE BOČNÍ		
1031	UCHYCENÍ ŠATNÍ TYČE ZÁVĚSNÉ KONCOVÉ		
317	UCHYCENÍ ŠATNÍ TYČE ZÁVĚSNÉ PRŮBĚŽNÉ1		



Obj. kód	Název	Povrch. úprava	Rozměr
402	PÁSKOVNÍK VÝSUVNÝ	ALUM/ČERNÁ	



Obj. kód	Název	Povrch. úprava	Rozměr
2559	KRAVATNÍK VÝSUVNÝ	ALUM/ČERNÁ	



Obj. kód	Název	Povrch. úprava	Rozměr
258	ZÁMEK ZÁSUVKOVÝ		40 x 40 x 19mm



Obj. kód	Název	Povrch. úprava	Rozměr
4801	PRŮCHODKA KABELOVÁ PR.60 BÍLÁ		
4796	PRŮCHODKA KABELOVÁ PR.60 BOROVICE		
4803	PRŮCHODKA KABELOVÁ PR.60 BUK		
4805	PRŮCHODKA KABELOVÁ PR.60 ČERNÁ		
4804	PRŮCHODKA KABELOVÁ PR.60 HNĚDÁ		
4798	PRŮCHODKA KABELOVÁ PR.60 JAVOR		
4800	PRŮCHODKA KABELOVÁ PR.60 OLŠE		
4797	PRŮCHODKA KABELOVÁ PR.60 OŘECH		
4802	PRŮCHODKA KABELOVÁ PR.60 ŠEDÁ		
4799	PRŮCHODKA KABELOVÁ PR.60 STŘÍBRNÁ		
4806	PRŮCHODKA KABELOVÁ PR.60 TŘEŠEŇ		



Obj. kód	Název	Povrch. úprava	Rozměr
465	PRŮCHODKA KABELOVÁ PR. 60mm NEREZ		
464	PRŮCHODKA KABELOVÁ PR. 60mm CHROM MAT.		



Obj. kód	Název	Povrch. úprava	Rozměr
300	RATIFIKAČNÍ KOVÁNÍ JASAN		
1033	RATIFIKAČNÍ KOVÁNÍ BÍLÉ		
283	RATIFIKAČNÍ KOVÁNÍ OLŠE/BUK		
1034	RATIFIKAČNÍ KOVÁNÍ HNĚDÉ		
4164	RATIFIKAČNÍ KOVÁNÍ TŘEŠEŇ		

Osvětlení



Obj. kód	Název	Povrch. úprava	Rozměr
2802	BODOVKA PODHLED PEVNÝ PP50/MCR MATNÝ CHROM		
2165	BODOVKA PODHLEDOVÁ PEVNÁ CT 2114 CROM		
2631	BODOVKA VÝKLOPNÁ CR (CHROM)		
2326	BODOVKA VÝKLOPNÁ MCR (CR MAT)		
3042	PATICE K512GZ,HLDR-GZ10		
3043	ŽÁROVKA HI-SPOT H ES50 35W 240V 25 GU 10		



Obj. kód	Název	Povrch. úprava	Rozměr
2446	IR ROZBOČOVAČ SENZORŮ		
3324	IR-SENSOR NALEP.		



Obj. kód	Název	Povrch. úprava	Rozměr
2325	SVĚTLO TL 3018/15 RP	BÍLÁ	
2324	SVĚTLO TL 3018/15 SL	STŘÍBRNÁ	



Obj. kód	Název	Povrch. úprava	Rozměr
2320	SVĚTLO ZS 1115	BÍLÁ	
2321	SVĚTLO ZS 1115 SL	STŘÍBRNÁ	



Obj. kód	Název	Povrch. úprava	Rozměr
2322	SVĚTLO TL 2005/13	BÍLÁ	
2323	SVĚTLO TL 2005/13	STŘÍBRNÁ	

Spojovací materiál



Obj. kód	Název	Povrch. úprava	Rozměr
414	ROH VELKÝ BÍLÝ		
2514	ROH VELKÝ BOROVICE		
396	ROH VELKÝ BUK		
1332	ROH VELKÝ CALVÁDOS		
1044	ROH VELKÝ ČERNÝ		
2515	ROH VELKÝ ČIRÝ		
1043	ROH VELKÝ ŠEDÁ		
1045	ROH VELKÝ TMAVĚ HNĚDÁ		



Obj. kód	Název	Povrch. úprava	Rozměr
2716	HMOŽDINKA DO POROBETONU TML 6 x 50		
1087	HMOŽDINKA DO ZDI - KŘÍDLA PR.8 x 40		
1086	HMOŽDINKA KLASIK - KŘÍDLA PR.10		
1088	HMOŽDINKA KLASIK - KŘÍDLA PR.6		
1089	HMOŽDINKA UZLOVACÍ PR.8		
1090	HMOŽDINKY SÁDROKARTON FISCHER		



Obj. kód	Název	Povrch. úprava	Rozměr
2041	SPOJOVACÍ LAMELA VEL. 10 BUKOVÁ		
1499	SPOJOVACÍ LAMELA VEL. 20 BUKOVÁ		
1111	KOLÍK DŘEVĚNÝ SPOJOVACÍ 8 x 40		



Obj. kód	Název	Povrch. úprava	Rozměr
1861	NOVORYT MĚKKÝ, RŮZNÉ DRUHY ODSTÍNŮ		



... a kde nás najdete ?

V Pleteném Újezdě !

Od Kladna

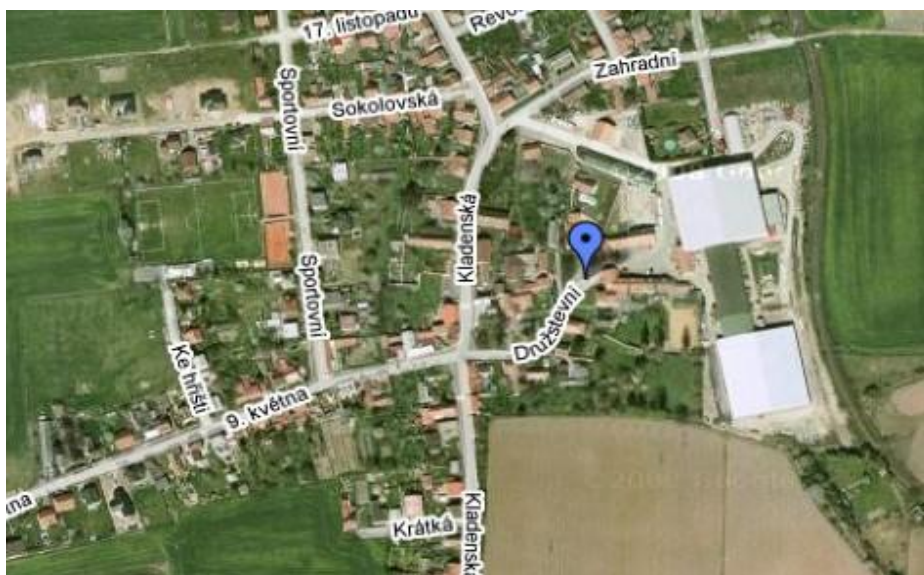

Od Unhoště



Těšíme se na Vaši návštěvu



DŘEVOMAT UNHOŠŤ s.r.o.

Areál Aerosol

Družstevní 2

273 51 Pletený Újezd u Kladna

Provozní doba:

Pondělí-Pátek 7.30-16.30

Sobota 8.00-11.00

IČO: 27383920

DIČ: CZ27383920

Tel: +420 312 699 963

Fax: +420 312 699 964

Mobil: +420 776 100 000

E-mail: info@drevomatunhost.cz

<http://www.drevomatunhost.cz>